

www.grohe.co.jp

Follow us



LUXURY FITTINGS FOR
KITCHENS

Pure Freude
an Wasser



2024 グローエキッチン水栓カタログ

2024年10月改定版



グローエジャパン株式会社

本社
〒107-0052
東京都港区赤坂4-8-18赤坂JEBL2F
TEL 03-6748-1180 FAX 03-6748-1181
定休日 土・日・祝日
*最新の営業時間については WEB サイトにてご確認ください。

GROHE 赤坂ショールーム
〒107-0052
東京都港区赤坂4-8-18赤坂JEBL2F
TEL 03-6748-0005
定休日 日・月
*事前予約制です。WEB サイトまたはお電話にてお申込みください。
*最新の営業時間については WEB サイトにてご確認ください。

大阪営業所
〒541-0057
大阪府大阪市中央区北久宝寺町4-3-5 本町サミットビル3F
TEL 06-4708-6340 FAX 06-4708-6485
定休日 土・日・祝日
*最新の営業時間については WEB サイトにてご確認ください。

*自由見学(案内なし)または、お時間特定ができないお客様は
下記の時間帯に限りフリーでの来場が可能です。
フリー来場時間：営業日の14:00~17:00
(最終来場時間は17:00)
*オンライン相談(ZOOM)をご希望のお客様は、メールにて
お問い合わせください。順番にご返信いたします。

PART OF LIXIL

JP 10.2024

GROHE KITCHEN FAUCETS

あなたはどんなキッチンスタイルをお望みですか？

自然と人が集まるような、心地よいナチュラルスタイル。

ステンレスでしつらえた、プロの厨房を思わせるプロフェッショナルスタイル。

余分な装飾を排除し、シンプルを追求したミニマルスタイル。

キッチンは毎日使う場だからこそ、機能性はもちろんのこと、そこに美しさとスタイルが加わった時、より快適で豊かな空間と時間が生まれます。

人間工学に基づいた美しいデザインと、心地よい機能が融合したグローエのキッチン水栓が、あなたの理想のキッチンを実現します。

数あるデザインと機能から、ぴったりの一台を見つけてください。



*画像は参考イメージです。



GROHE COLD START KITCHEN

無意識に使ってしまうお湯を減らす、環境にやさしい水栓金具があります。

通常のシングルレバー混合栓は、レバーが中央の位置では「湯」と「水」を混合して吐水しています。お湯が必要のないときにも、気づかないうちに給湯器が作動して無駄なエネルギーを消費していました。

コールドスタート水栓は、レバーが吐水口中央（サイドレバータイプでは手前 45 度）の、通常よく使う位置では水だけが出ます。さらに水と湯の使い分けを意識できるよう、水と湯が切り替わる際にはクリック感を設け、無意識にお湯を使ってしまう無駄を防ぎます。

コールドスタート水栓は、グローエのデザインと技術の融合によって実現した、環境に配慮しながら水を楽しむための、素晴らしい機能です。節湯水栓の基準も満たしています。

 このマークを目印にお選びください。



上下レバー式は、レバーが吐水口の中央位置にあるときに冷たい水が出ます。レバーを左に回すと給湯器が作動し、お湯が出ます。

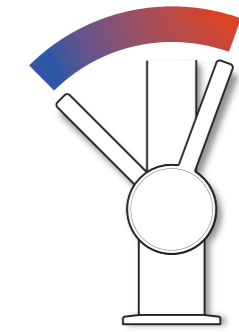

サイドレバー式は、レバーが手前 45 度の位置にあるときに冷たい水が出ます。お湯が必要なときはレバーを奥に回します。

コールドスタートタイプは「ゼドラ」、「ミント/ミント浄水器一体型」、「ユーロディスクコスモポリタン」、「ユーロスマート」、「グラシア」の 5 シリーズから、デザインも機能も豊富なラインアップをそろえました。

キッチンの雰囲気や、お好みの機能からお選びいただけます。

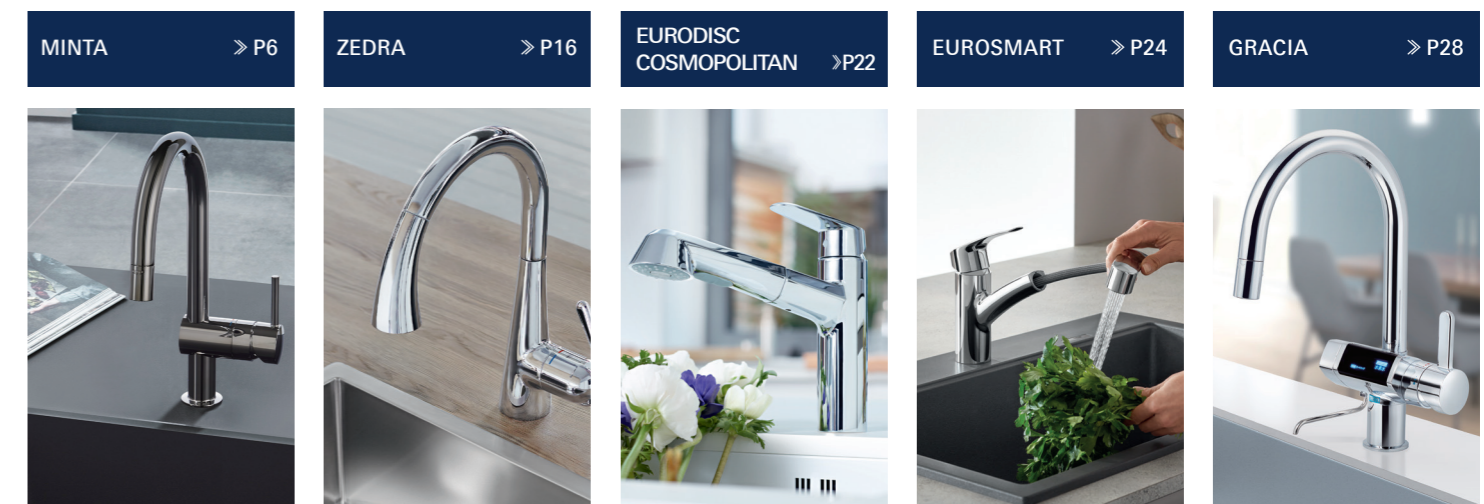

GROHE KITCHEN FAUCETS AT A GLANCE

	MINTA FILTER FAUCET ミンタ浄水器一体型水栓	MINTA ミンタ	K7 ケーセブン	ZEDRA SMARTCONTROL ゼドラスマートコントロール	ZEDRA ゼドラ	ESSENCE エッセンス	EURODISC COSMOPOLITAN ユーロディスクコスモポリタン		EURODISC ユーロディスク	EUROSMART ユーロスマート	ATRIO アトリオ	EUROSTYLE ユーロスタイル	COSTA コスタ	GRACIA グラシア	FILTER FAUCET 浄水器水栓
ページ数	P6	P8	P12	P14	P16	P20	P22		P23	P24	P26	P27	P27	P28	P28
節湯型水栓	●	●*		●	●*		●			●				●*	
シングルレバー混合栓		●	●			●		●	●			●			
シングルレバー混合栓 (吐水口引出タイプ)		●													
シングルレバー混合栓 (吐水口引出/シャワー切替タイプ)	●	●*			●*		●	●*	●*						
シングルレバー混合栓 (吐水口引出/スプレー切替タイプ)		●*			●*										
2ハンドル混合栓											●		●		
電解水素水整水器一体型混合栓 (浄水器付)														●	
浄水器付単水栓															●*
浄水器兼用混合栓	●				●*										●*

*機種によって異なります



先端のノズル引出可能な機能は、シンク内の清掃などキッチンでの作業効率を大きく向上させます。ヘッド引出しタイプは、水滴がホースを伝い、キャビネット内に落ちることがあります。別売りの水受容器 (JPK 631 00 / JPK 632 01 P29) のご使用をおすすめします。



シャワー切替タイプは、ボタンを押すだけで簡単にストリート吐水/シャワー吐水に切替できます(写真上)。スプレー切替タイプは整流吐水/スプレー吐水に切替えができます(写真下)。*切替方法詳細はP30をご確認ください。



グローエの電解水素水整水器一体型混合栓は、1つの水栓で4つの水(水素水/酸性水/浄水/水道水)を利用できます。キッチンまわりはすっきりと仕上がる、ビルトインタイプです。

GROHE MINTA FILTER FAUCET

美しいフォルムで人気の「ミンタ」シリーズに、浄水器一体型が誕生。
ミンタのモダンでスタイリッシュな雰囲気はそのままに、浄水カートリッジを水栓本体に内蔵しました。
デザインも機能も妥協しない、新しいミンタでキッチンをより豊かに心地良く。



*画像は参考イメージです。



シンクまわりもシンク下も、スッキリ。



カートリッジ交換も、スムーズにスマートに。

浄水器一体型
シングルレバーキッチン混合栓

節水 C1

JPK 61802 ¥116,700
JPK 61902 黒 ¥119,900

- クローム
- コールドスタート仕様
- ヘッド引出しタイプ
- 整流吐水・シャワー切替

*吐水口はあらかじめストッパーを設定することにより、左右60度ずつ回転、左5度・右75度、左75度・右5度の3通りから選択できます。(出荷時は左右60度ずつ回転で設定)

*浄水カートリッジ標準タイプG-JF-K31
1個付属

JET認証品

浄水器一体型
シングルレバーキッチン混合栓

節水 C1

JPK 61803 ¥175,000
JPK 61903 黒 ¥178,200

- ベルベットブラック
- コールドスタート仕様
- ヘッド引出しタイプ
- 整流吐水・シャワー切替

*吐水口はあらかじめストッパーを設定することにより、左右60度ずつ回転、左5度・右75度、左75度・右5度の3通りから選択できます。(出荷時は左右60度ずつ回転で設定)

*浄水カートリッジ標準タイプG-JF-K31
1個付属

JET認証品



ミンタ専用浄水カートリッジ



標準タイプ
G-JF-K31 ¥5,500



ハイグレードタイプ
G-JF-K32 ¥5,000

LIXIL

LIXILストアでご購入いただけます。

●インターネット
https://s.lixil.com/grohe_parts/

●フリーダイヤル
0120-1946-01 (平日 9:00 ~ 17:00)

* 交換時期の目安は、標準タイプは約4カ月、ハイグレードタイプは約3カ月です。(10L/日使用の場合)
* カートリッジの品番・価格・仕様は、予告なく変更される場合があります。



GROHE MINTA

スパウトの形状から機能性まで多彩な「ミンタ」。

新色に上質なカラーバリエーションが MINTA シリーズにもラインアップ。シンプルなデザインと美しいカラーが融合し、設備を超えたインテリアアイテムとしての存在感を放ちます。

AL(ブラッシュドハードグラファイト)とGN(ブラッシュドクールサンライズ)は国内在庫が少量ございます。ただし、在庫がない場合は、ご注文後、納期が数ヶ月かかる場合がございます。

受注発注品

● DC(スーパースチール)、DL(ブラッシュドウォームサンセット)は受注発注品です。納期はお問合せください。生産状況により、6ヶ月以上要する場合があります。



*画像は参考イメージです。

シングルレバーキッチン混合栓 **節湯 C1**
 JP 3515 00 ¥96,200
 JP 3005 05 ¥100,200

- クローム
- コールドスタート仕様
- ヘッド引出しタイプ
- 整流吐水・スプレー切替 (ボタン式)
- 吐水口 360 度回転

*ヘッド引出しタイプは、水滴がホースを伝い、キャビネット内に落ちることがあります。別売りの水受容器 (JPK 63100 / JPK 63201) のご使用をおすすめします。

*吐水切替方法詳細は、P30「吐水切替機能について」をご確認下さい。

JWWA認証品

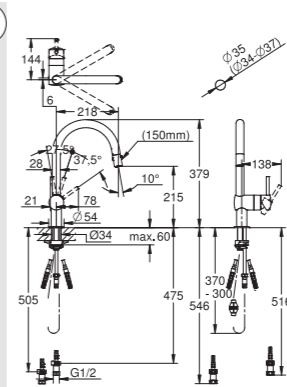

*画像は参考イメージです。

シングルレバーキッチン混合栓 **節湯 C1**
 JP 3507 00 ¥64,200
 JP 3000 04 ¥68,100

- クローム
- コールドスタート仕様
- 泡沫吐水

吐水口はあらかじめストッパーを設定することにより、固定、左右75度ずつ回転、360度回転の3通りから選択できます。

JWWA認証品

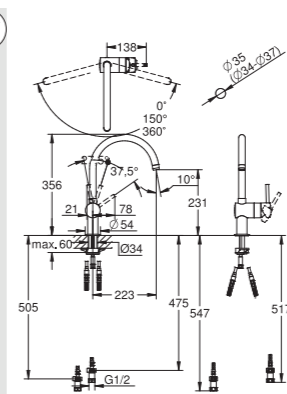

シングルレバーキッチン混合栓 **節湯 C1**
 32 321 DC2J ¥160,400
 32 321 AL2J ¥160,400

- DC2J: スーパースチール
- AL2J: ブラッシュドハードグラファイト
- ヘッド引出しタイプ
- 整流吐水・スプレー切替 (シーソー式)
- 吐水口 360 度回転

*ヘッド引出しタイプは、水滴がホースを伝い、キャビネット内に落ちることがあります。別売りの水受容器 (JPK 63100 / JPK 63201) のご使用をおすすめします。

受注発注品 (スーパースチール)

JWWA認証品

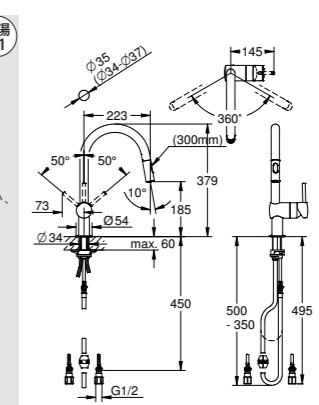

スーパースチール



ブラッシュドハードグラファイト

シングルレバーキッチン混合栓 **節湯 C1**
 JP 3065 00 ¥154,100

- ダーククローム
- コールドスタート仕様
- ヘッド引出しタイプ
- 整流吐水・スプレー切替 (ボタン式)
- 吐水口 360 度回転

*ヘッド引出しタイプは、水滴がホースを伝い、キャビネット内に落ちることがあります。別売りの水受容器 (JPK 63100 / JPK 63201) のご使用をおすすめします。

*吐水切替方法詳細は、P30「吐水切替機能について」をご確認下さい。

JWWA認証品

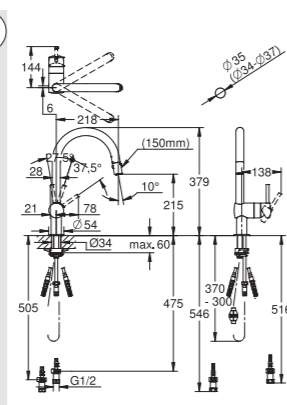

シングルレバーキッチン混合栓 **節湯 C1**
 32 321 GN2J ¥160,400
 32 321 DL2J ¥160,400

- GN2J: ブラッシュドクールサンライズ
- DL2J: ブラッシュドウォームサンセット
- ヘッド引出しタイプ
- 整流吐水・スプレー切替 (シーソー式)
- 吐水口 360 度回転

*ヘッド引出しタイプは、水滴がホースを伝い、キャビネット内に落ちることがあります。別売りの水受容器 (JPK 63100 / JPK 63201) のご使用をおすすめします。

受注発注品 (ブラッシュドウォームサンセット)

JWWA認証品

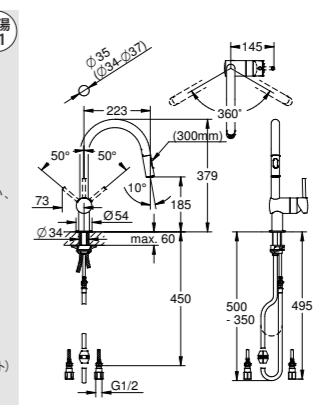

ブラッシュドクールサンライズ

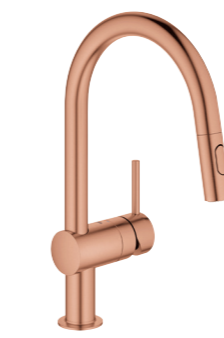

ブラッシュドウォームサンセット





*画像は参考イメージです。



*画像は参考イメージです。



シングルレバーキッチン混合栓 **節湯 C1**
JP 3517 00 ¥96,200
JP 3003 03 国 ¥100,200

- クローム
- コールドスタート仕様
- ヘッド引出しタイプ
- 整流吐水・スプレー切替 (ボタン式)
- 吐水口360度回転

*ヘッド引出しタイプは、水滴がホースを伝い、キャビネット内に落ちることがあります。別売りの水受容器 (JPK 63100 / JPK 63201) のご使用をおすすめします。

*吐水切替方法詳細は、P30「吐水切替機能について」をご確認ください。

JWWA認証品

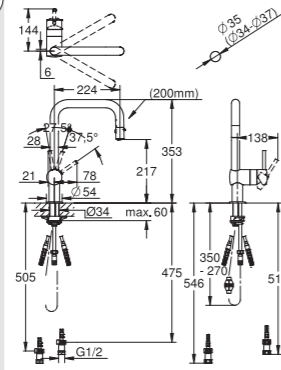

シングルレバーキッチン混合栓 **節湯 C1**
JP 3505 00 ¥64,200
JP 3002 04 国 ¥68,100

- クローム
- コールドスタート仕様
- 泡沫吐水

吐水口はあらかじめストッパーを設定することにより、固定、左右75度ずつ回転、360度回転の3通りから選択できます。

JWWA認証品

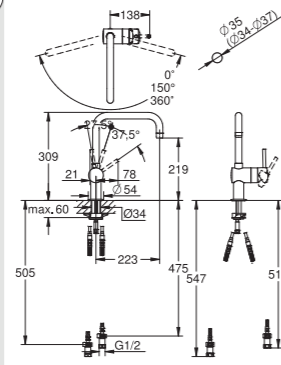

シングルレバーキッチン混合栓 **節湯 C1**
JP 3506 00 ¥64,200
JP 3001 04 国 ¥68,100

- クローム
- コールドスタート仕様
- 泡沫吐水

吐水口はあらかじめストッパーを設定することにより、固定、左右75度ずつ回転、360度回転の3通りから選択できます。

JWWA認証品

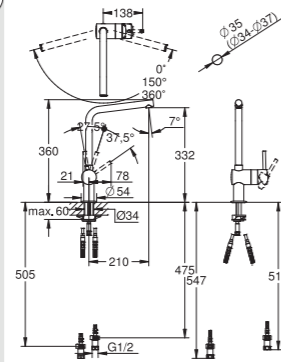

シングルレバーキッチン混合栓 **節湯 C1**
JP 3693 03 ¥96,200
JP 3004 03 国 ¥87,300

- クローム
- コールドスタート仕様
- ヘッド引出しタイプ
- 泡沫吐水
- 吐水口360度回転

*ヘッド引出しタイプは、水滴がホースを伝い、キャビネット内に落ちることがあります。別売りの水受容器 (JPK 63100 / JPK 63201) のご使用をおすすめします。

JWWA認証品

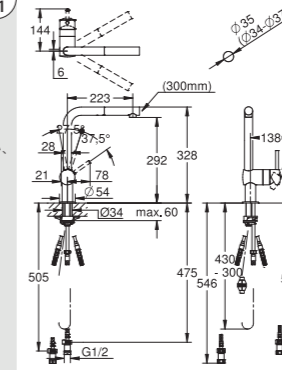

シングルレバーキッチン混合栓 **節湯 C1**
JP 3694 03 ¥100,200

- クローム
- コールドスタート仕様
- ヘッド引出しタイプ
- 整流吐水・シャワー切替
- 吐水口360度回転

*ヘッド引出しタイプは、水滴がホースを伝い、キャビネット内に落ちることがあります。別売りの水受容器 (JPK 63100 / JPK 63201) のご使用をおすすめします。

*吐水切替方法詳細は、P30「吐水切替機能について」をご確認ください。

JWWA認証品

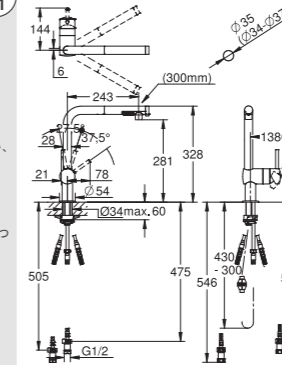

吐水口先端に切替ノブを設置。ノブが下向きの際は整流吐水。



ノブを左に回転させるとシャワー吐水に切替わります。

ミンタ シャワータイプは、整流吐水と広がり感のあるシャワーの組合せ。お好みのパターンを選択して吐水できます。

対象機種：JP 3693 03 / JP 3694 03

GROHE K7

まるでプロの厨房を思わせる雰囲気を持ちながらも洗練されたイメージの「K7」シリーズ。
スプリング式のプロフェッショナルスプレーは実用的で、直感的な操作性にすぐれています。
スーパースチールタイプのマットな質感はクールな印象で、キッチンをよりハイグレードな空間に仕立てます。

受注発注品

*クロームを除くカラーは受注発注品です。納期はお問合せください。
生産状況により、6ヶ月以上要する場合があります。



*画像は参考イメージです。

シングルレバーキッチン混合栓
JP 3012 02 ¥205,400

- スーパースチール
- 高さ670mm
- 泡沫吐水・シャワー切替
- 吐水口左右に70度ずつ回転

*お湯を出すときにレバーを後ろに傾けるので、水栓本体芯から、後ろへ100mm程度スペースを設けてください。

*吐水切替方法詳細は、P30「吐水切替機能について」をご確認ください。

受注発注品
JWWA認証品

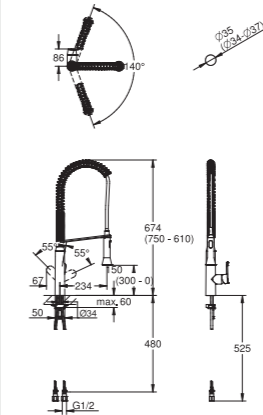

シングルレバーキッチン混合栓
JP 3011 02 ¥180,700

- クローム
- 高さ670mm
- 泡沫吐水・シャワー切替
- 吐水口左右に70度ずつ回転

*お湯を出すときにレバーを後ろに傾けるので、水栓本体芯から、後ろへ100mm程度スペースを設けてください。

*吐水切替方法詳細は、P30「吐水切替機能について」をご確認ください。

JWWA認証品

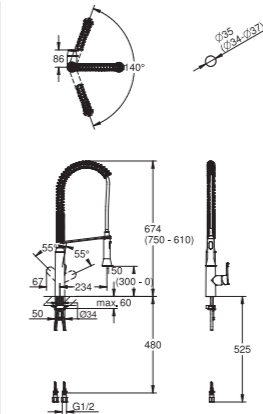

シングルレバーキッチン混合栓
JP 3010 02 ¥152,300

- クローム
- 高さ540mm
- 泡沫吐水・シャワー切替
- 吐水口左右に70度ずつ回転

*お湯を出すときにレバーを後ろに傾けるので、水栓本体芯から、後ろへ100mm程度スペースを設けてください。

*吐水切替方法詳細は、P30「吐水切替機能について」をご確認ください。

JWWA認証品

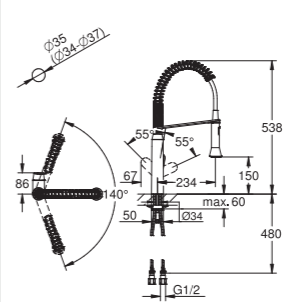

* K7のスプリング部分は、製品の特性上、また使用や経年変化によりわずかに変形することがあり、必ずしも直立した状態ではありません。

GROHE ZEDRA SMARTCONTROL

GROHE「ゼドラ スマートコントロール」は、ミニマルを徹底的に追及しL型のフォルムにすべての機能を盛り込みました。精巧に刻まれたローレットは、デザインにアクセントを添えるとともに、目や手を直感的に操作部へと導いてくれます。

受注発注品

*クロームを除くカラーは受注発注品です。納期はお問合せください。
生産状況により、6ヶ月以上要する場合があります。



*画像は参考イメージです。



*画像は参考イメージです。





スマートコントロール
キッチン混合栓
31 593 20J ¥151,700

- クローム
- ヘッド引出しタイプ
- 整流吐水
- 吐水口左右に70度ずつ回転

*ヘッド引出しタイプは、水滴がホースを伝い、キャビネット内に落ちることがあります。
別売りの水受容器(JPK 63100 / JPK 63201)のご使用をおすすめします。

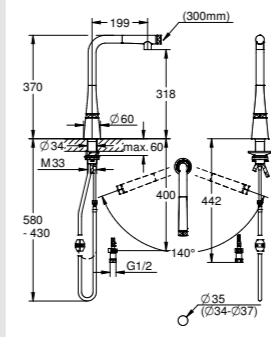
JWWA認証品





スマートコントロール
キッチン混合栓
31 593 DCJ ¥227,500

- スーパーステンレス
- ヘッド引出しタイプ
- 整流吐水
- 吐水口左右に70度ずつ回転

*ヘッド引出しタイプは、水滴がホースを伝い、キャビネット内に落ちることがあります。
別売りの水受容器(JPK 63100 / JPK 63201)のご使用をおすすめします。

受注発注品

JWWA認証品

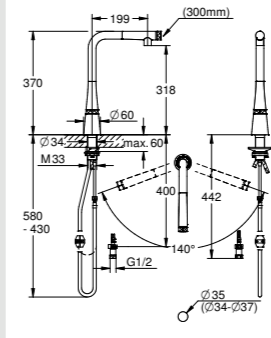



ボタンをプッシュして吐水・止水



ボタンを回して水量調整



ボディ部分のダイヤルで温度調整



GROHE ZEDRA

エレガントなフォルムが人気の「ゼドラ」シリーズ。水流の勢いがあり、かつ広がりのある「ブレードスプレー」は、鍋や食器のこびりつきをすっきりと洗い流します。マットな質感がモダンな印象のスーパースチールもご用意しております。

受注発注品

*クロームを除くカラーは受注発注品です。納期はお問合せください。生産状況により、6ヶ月以上要する場合があります。



*画像は参考イメージです。



ヘッド部分には、一時止水機能ボタンを搭載、こまめに吐水をコントロールでき、節水につながります。



シングルレバーキッチン混合栓
32 294 20J ¥128,400

- クローム
- ヘッド引出しタイプ
- 整流吐水・シャワー・ブレードスプレー切替
- 吐水口 360 度回転
- 一時止水機能付き

*ヘッド引出しタイプは、水滴がホースを伝い、キャビネット内に落ちることがあります。別売りの水受容器 (JPK 63100 / JPK 63201) のご使用をおすすめします。

*吐水切替操作方法詳細は、P30「吐水切替機能について」をご確認ください。

JWWA 認証品

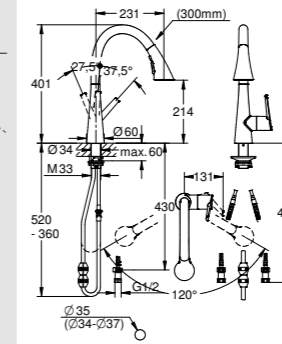

シングルレバーキッチン混合栓
32 294 DCJ ¥192,500

- スーパースチール
- ヘッド引出しタイプ
- 整流吐水・シャワー・ブレードスプレー切替
- 吐水口 360 度回転
- 一時止水機能付き

*ヘッド引出しタイプは、水滴がホースを伝い、キャビネット内に落ちることがあります。別売りの水受容器 (JPK 63100 / JPK 63201) のご使用をおすすめします。

*吐水切替操作方法詳細は、P30「吐水切替機能について」をご確認ください。

受注発注品

JWWA 認証品

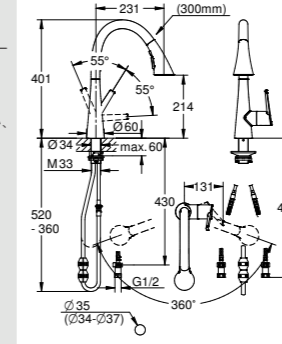

整流



シャワー



ブレードスプレー

*ブレードスプレーは水の勢いがあるため、通常よりも水跳ねが多く発生します。



GROHE ZEDRA

ゆるやかで優しいフォルムの「ゼドラ」シリーズ。シャワー切替タイプは、ボタンでシャワーをオン/オフできるほか、止水すると次回使用する時には自動的に泡沫吐水に戻ります。切替ボタンはヘッド引き出し部分の背面にあり、見た目もスッキリとしています。水とエネルギーに配慮したコールドスタートタイプで、デザインと機能にこだわったシリーズです。



*画像は参考イメージです。



*画像は参考イメージです。



ゼドラ
シングルレバーキッチン混合栓 **節湯 C1**
JP 3061 01 ¥107,800
JP 3508 00 国 ¥111,700

- クローム
- コールドスタート仕様
- ヘッド引出しタイプ
- 整流吐水・スプレー切替 (ボタン式)
- 吐水口 360 度回転

*ヘッド引出しタイプは、水滴がホースを伝い、キャビネット内に落ちることがあります。別売りの水受容器 (JPK 63100 / JPK 63201) のご使用をおすすめします。

*吐水切替方法詳細は、P30「吐水切替機能について」をご確認ください。

JWWA 認証品

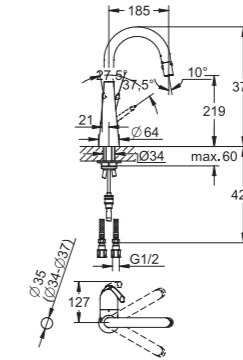

ゼドラ
シングルレバーキッチン混合栓 **節湯 C1**
JP 3062 01 ¥121,400
JP 3509 00 国 ¥125,200

- クローム
- コールドスタート仕様
- ヘッド引出しタイプ
- 泡沫吐水・シャワー切替 (シーソー式)
- 吐水口 360 度回転

*ヘッド引出しタイプは、水滴がホースを伝い、キャビネット内に落ちることがあります。別売りの水受容器 (JPK 63100 / JPK 63201) のご使用をおすすめします。

*吐水切替方法詳細は、P30「吐水切替機能について」をご確認ください。

JWWA 認証品

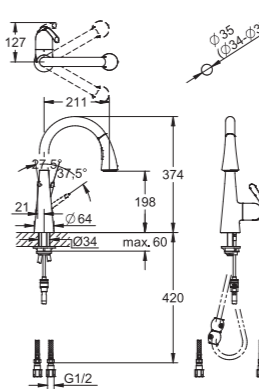

GROHE ESSENCE

ミニマルな美しさを追求した「エッセンス」。円柱のクリアなラインと、優しくオーガニックな曲線のコンビネーションは、みずみずしくナチュラルなテイストをキッチンに運びます。
シックで落ち着いたあるハードグラファイト、華やかな輝きのクールサンライズのカラーも加わり、空間テイストに合わせてお選びいただけます。

AL (ブラッシュドハードグラファイト) と GN (ブラッシュドクールサンライズ) は国内在庫が少量ございます。ただし、在庫がない場合は、ご注文後、納期が数ヶ月かかる場合がございます。

(受注発注品)

● AO (ハードグラファイト)、GL (クールサンライズ)、DC (スーパースチール)、DL (ブラッシュドウォームサンセット) は受注発注品です。納期はお問合せください。生産状況により、約6ヶ月程度を要する場合があります。



*画像は参考イメージです。

color variation

輝きと発色が美しい鏡面仕上げタイプ

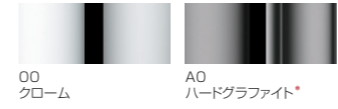

シックで洗練された表情のマット仕上げタイプ



*画像は参考イメージです。

シングルレバーキッチン混合栓
JP 3696 07 ¥57,800
JP 3008 07 国 ¥61,700

- クローム
- 泡沫吐水
- 角度可変泡沫金具仕様

吐水口はあらかじめストッパーを設定することにより、固定、左右75度ずつ回転、360度回転の3通りから選択できます。

*お湯を出すときにレバーを後ろに傾けるので、水栓本体芯から、後ろへ50mm程度スペースを設けてください。

JWWA認証品

クローム



シングルレバーキッチン混合栓
30 269 DCJ ¥104,100
30 269 DCC 国 ¥108,000

- スーパースチール
- 泡沫吐水
- 角度可変泡沫金具仕様

吐水口はあらかじめストッパーを設定することにより、固定、左右75度ずつ回転、360度回転の3通りから選択できます。

*お湯を出すときにレバーを後ろに傾けるので、水栓本体芯から、後ろへ50mm程度スペースを設けてください。

(受注発注品)
JWWA認証品

スーパースチール

シングルレバーキッチン混合栓
30 269 A0J ¥104,100
30 269 A0C 国 ¥108,000
30 269 ALJ ¥104,100
30 269 ALC 国 ¥108,000

- AO: ハードグラファイト
- AL: ブラッシュドハードグラファイト
- 泡沫吐水
- 角度可変泡沫金具仕様

吐水口はあらかじめストッパーを設定することにより、固定、左右75度ずつ回転、360度回転の3通りから選択できます。

*お湯を出すときにレバーを後ろに傾けるので、水栓本体芯から、後ろへ50mm程度スペースを設けてください。

(受注発注品) (ハードグラファイト)
JWWA認証品

ハードグラファイト
ブラッシュドハードグラファイト

シングルレバーキッチン混合栓
30 269 GLJ ¥104,100
30 269 GLC 国 ¥108,000
30 269 GNJ ¥104,100
30 269 GNC 国 ¥108,000

- GL: クールサンライズ
- GN: ブラッシュドクールサンライズ
- 泡沫吐水
- 角度可変泡沫金具仕様

吐水口はあらかじめストッパーを設定することにより、固定、左右75度ずつ回転、360度回転の3通りから選択できます。

*お湯を出すときにレバーを後ろに傾けるので、水栓本体芯から、後ろへ50mm程度スペースを設けてください。

(受注発注品) (クールサンライズ)
JWWA認証品

クールサンライズ
ブラッシュドクールサンライズ

シングルレバーキッチン混合栓
30 269 DLJ ¥104,100

- ブラッシュドウォームサンセット
- 泡沫吐水
- 角度可変泡沫金具仕様

吐水口はあらかじめストッパーを設定することにより、固定、左右75度ずつ回転、360度回転の3通りから選択できます。

*お湯を出すときにレバーを後ろに傾けるので、水栓本体芯から、後ろへ50mm程度スペースを設けてください。

(受注発注品)
JWWA認証品

ブラッシュドウォームサンセット



GROHE EUROSMART

親しみやすいデザインの「ユーロスマート」は、高さを抑えたロースパウトタイプとスリムでモダンなハイスパウトタイプを取り揃えております。ゆるやかなカーブを描くレバーは、指先に自然と馴染むよう緻密に設計されています。



*画像は参考イメージです。



*画像は参考イメージです。

シングルレバー
キッチン混合栓

30 305 10J ¥64,000
30 305 10C 国 ¥67,600

● クローム
● ヘッド引出しタイプ
● 整流吐水・スプレー切替
● 吐水口左右に45度ずつ回転
● コールドスタート仕様

*ヘッド引出しタイプは、水滴がホースを伝い、キャビネット内に落ちることがあります。
別売りの水受容器 (JPK 63100 / JPK 63201) のご使用をおすすめします。

JWWA認証品

シングルレバーキッチン混合栓

33 281 30J ¥44,400
JP 3096 01 国 ¥47,600

● クローム
● 泡沫吐水
● 吐水口左右に70度ずつ回転

JWWA認証品

シングルレバーキッチン混合栓

30 567 00J ¥56,100
JP 3097 01 国 ¥59,700

● クローム
● 泡沫吐水
● 吐水口左右に75度ずつ回転

JWWA認証品



GROHE ATRIO

なめらかなアーチ型のスパウト、繊細かつ大胆なクロスハンドルが、シンメトリーに構成された「アトリオ」。
2ハンドルならではの美しいバランスは、オープン型キッチンやパーティーシンクなどにもおすすめです。
クロームはもちろん、シックで洗練されたマット仕上げのスーパーsteelをご用意しています。

受注発注品

●クロームを除くカラーは受注発注品です。納期はお問合せください。
生産状況により、約6ヶ月程度を要する場合があります。



*画像は参考イメージです。



クローム

スーパーsteel

NEW

2ハンドルキッチン混合栓
30 609 00J ¥141,200
30 609 DC0J ¥192,500

- 00：クローム
- DC：スーパーsteel
- 泡沫吐水

吐水口はあらかじめストッパーを設定することにより、固定、左右75度ずつ回転、360度回転の3通りから選択できます。

受注発注品 (スーパーsteel)
JWWA認証品

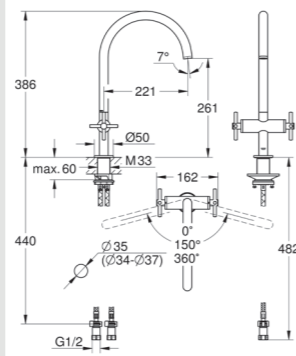

GROHE EUROSTYLE

「ユールスタイル」は大きなカーブを描くグースネックが美しく、
かつシンクでの作業空間を十分に確保します。



ユーロスタイル
シングルレバーキッチン混合栓
JP 2057 02 ¥55,900

- クローム
- 泡沫吐水

吐水口はあらかじめストッパーを設定することにより、固定、左右75度ずつ回転、360度回転の3通りから選択できます。

JWWA認証品

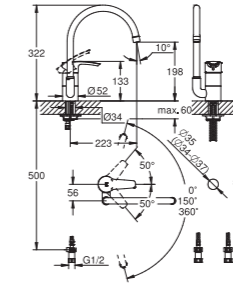

*画像は参考イメージです。

GROHE COSTA

ノスタルジックな雰囲気のある2ハンドル水栓「コスタ」。
シンプルなオリジナルハンドルと、よりクラシックなクロスハンドルからお選びください。



2ハンドルキッチン混合栓
JP 2580 02 ¥48,900
JP 2581 02 罫 ¥52,800

- クローム
- 泡沫吐水
- 吐水口 360度回転

JWWA認証品

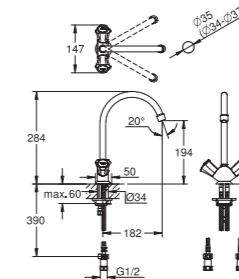

*画像は参考イメージです。



2ハンドルキッチン混合栓
(クロスハンドル)
JP 2578 04 ¥55,100
JP 2579 04 罫 ¥59,000

- クローム
- 泡沫吐水
- 吐水口 360度回転

JWWA認証品

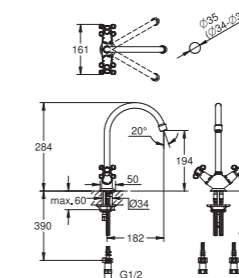

GROHE GRACIA / FILTER FAUCET / PARTS

ビルトインタイプの「電解水素水整水器キッチン混合栓」と「浄水器水栓」は、
キッチンのインテリアは美しいままに、いつでもおいしい水を使えます。



*画像は参考イメージです。



*画像は参考イメージです。

グラスエ電解水素水整水器
シングルレバーキッチン混合栓
(日本トリム製カートリッジ付)
JP 2105 03 ¥449,100

■ クローム
■ コールドスタート仕様
■ ヘッド引出しタイプ
■ 整流吐水・スプレー切替
■ 吐水口左右に60度ずつ回転
日本トリム製専用カートリッジをご使用ください。

*シンクの下にアース端子付きコンセントが必要です。
*お湯を出すときにレバーを後ろに傾けるので、水栓本体芯から、後ろへ50mm程度スペースを設けてください。
*吐水切替方法詳細は、P30「吐水切替機能について」をご確認ください。

JET認証品

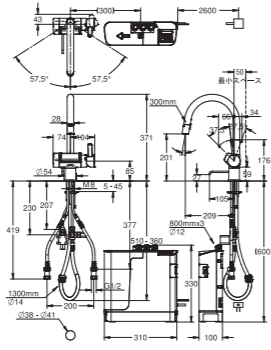

交換用カートリッジ
JPK 30300 ¥15,000

*交換時期の目安は12ヶ月です。

グラスエ電解水素水整水器
シングルレバーキッチン混合栓
(日本トリム製カートリッジ付)
JP 2994 04 ¥449,100

■ クローム
■ ヘッド引出しタイプ
■ 整流吐水・スプレー切替
■ 吐水口左右に60度ずつ回転
日本トリム製専用カートリッジをご使用ください。

*シンクの下にアース端子付きコンセントが必要です。
*お湯を出すときにレバーを後ろに傾けるので、水栓本体芯から、後ろへ50mm程度スペースを設けてください。
*吐水切替方法詳細は、P30「吐水切替機能について」をご確認ください。

JET認証品

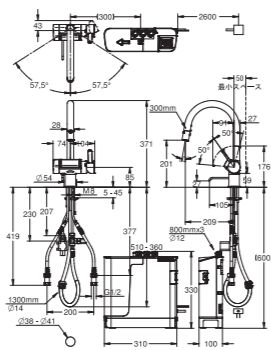

交換用カートリッジ
JPK 30300 ¥15,000

*交換時期の目安は12ヶ月です。

ゼドラ浄水器兼用
シングルレバーキッチン混合栓
(トクラス製カートリッジ付)
JP 1926 04 ¥155,400

■ クローム
■ ヘッド引出しタイプ
■ 整流吐水・スプレー切替
■ 吐水口左右に75度ずつ回転
トクラス製専用カートリッジをご使用ください。

*吐水切替方法詳細は、P30「吐水切替機能について」をご確認ください。

JET認証品

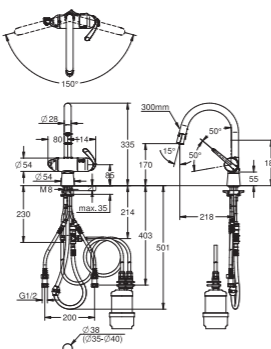

交換用カートリッジのご購入については、トクラス株式会社までお問い合わせください。

JC501 : ¥15,000

フリーダイヤル 0120-32-0440

*交換時期の目安は12ヶ月です。
*カートリッジの品番・価格・仕様は、予告なく変更される場合があります。

*1本器は医薬品医療機器等法（旧薬事法）第2条第4項の政令で定める医療機器であり、第6項の厚生労働大臣が指定した管理医療機器です。

浄水器用単水栓
(シーガルフォー製カートリッジ付)
JP 1944 03 ¥326,400

■ クローム
■ 整流吐水
■ 吐水口360度回転
シーガルフォー専用カートリッジをご使用ください。

JWWA認証品

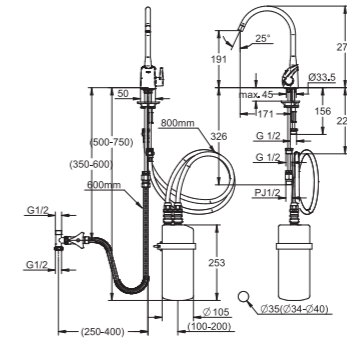

交換用カートリッジのご購入については、グランドデュエクス株式会社までお問い合わせください。

RS-2SGE-M : ¥60,000

フリーダイヤル 0120-074-744

*交換時期の目安は12ヶ月です。
*カートリッジの品番・価格・仕様は、予告なく変更される場合があります。

浄水器用単水栓
(クリンスイ製カートリッジ付)
JP 2936 02 ¥113,000

■ クローム
■ 整流吐水
■ 吐水口360度回転
クリンスイ製専用カートリッジをご使用ください。

JWWA認証品

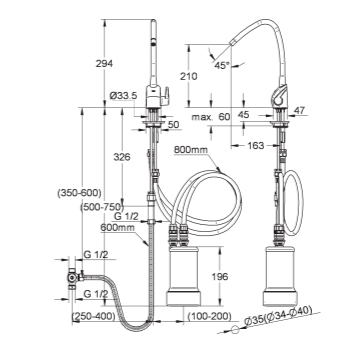

交換用カートリッジのご購入については、三菱ケミカル・クリンスイ株式会社までお問い合わせください。

HUC17021 : ¥17,000

クリンスイサービスセンターU係
フリーダイヤル 0120-328-432

*交換時期の目安は12ヶ月です。
*カートリッジの品番・価格・仕様は、予告なく変更される場合があります。

浄水器用単水栓
(マルチビュア製カートリッジ付)
JP 5959 01 ¥154,100

■ クローム
■ 整流吐水
■ 吐水口360度回転
マルチビュア製専用カートリッジをご使用ください。

JWWA認証品

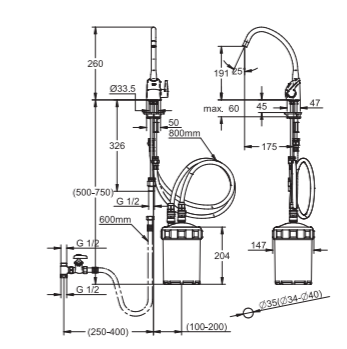

交換用カートリッジのご購入については、マルチビュアジャパン株式会社までお問い合わせください。

CB6PB : ¥20,000

フリーダイヤル 0120-80-1711

*交換時期の目安は24ヶ月です。
*カートリッジの品番・価格・仕様は、予告なく変更される場合があります。

PARTS

水受容器
JPK 63201 ¥3,300

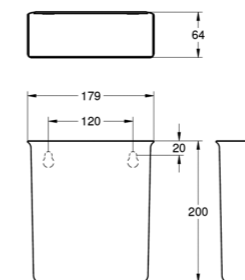

水受容器
JPK 63100 ¥6,300

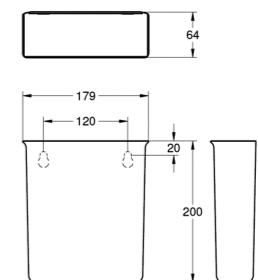

キッチン水栓の設計・施工・ご使用にあたってのご説明とお願い

ここに記載の内容は、一般的な注意事項となります。より詳しいご案内は総合カタログにてご確認ください。

水栓金具全般およびキッチン水栓について

- 給湯温度は 65℃以上に設定しないでください。
- 給水圧(給湯圧)は、0.05MPa(流動圧)～0.74MPa(静水圧)とし、0.74MPaを超える場合は、必ず減圧してください。快適に水栓をお使いいただくためには、0.2MPa～0.3MPa程度の圧力をおすすめします。
- 給水・給湯圧力はできるだけ同圧にしてください。圧力差が大きいと吐水の温度調整が困難になります。
- シャワー切替やスプレー切替タイプのキッチン水栓を使用するためには、十分な水圧と吐水量が必要となります。0.1MPa以上の水圧を確保してください。水圧、水量が少ないと、水の力が弱くなり、適正な切替を維持できません。
- ホース引出タイプの水栓は、給水・給湯の圧力差は 1.5:1 以内でご使用ください。
- コールドスタート仕様はその構造上、通常タイプのシングルレバー混合栓に比べて、流量が 20%程度減少します。
- 凍結が予想される地域や、凍結の可能性がある場所には、寒冷地仕様水栓をご使用ください。寒冷地仕様が設定されていない場合は、ご使用できません。
- 寒冷地用品は配管途中に水抜栓を設けて、器具と配管両方の水抜きが必要です。
- キッチン用混合栓をステンレスシンクへ直接取り付けの場合は、ステンレス板の厚みだけでは強度が不足するため 5mm～10mm 厚の板を補強として必ずお使いください。
- キッチン水栓の配管接続は必ずキャビネット内部で行ってください。バック化粧板の奥での使用や接続は行わないでください。
- サイドにレバーのあるシングルレバー混合栓の一部は、お湯を出すときにレバーを後ろに傾けるので、水栓本体芯から後ろへ 100mm 程度スペースが必要となります。詳しくは各機種のパージでご確認ください。
- グラシア電解水素水整水器キッチン水栓は、シンクの下にアース端子付きコンセントが必要です。

吐水切替機能について

シャワーやスプレータイプの吐水切替の要領は、そのタイプによって異なります。詳細は下記をご確認ください。

- シャワー切替タイプ
吐水中に切替ボタンを押すと、ストレートの泡沫吐水とシャワー吐水の切替ができます。シャワー吐水のまま止水すると、次回使用時はストレート吐水に自動復帰します。
- ミンタ・シャワー切替タイプ(品番 JP 3693 03/JP 3694 03) ストレートの整流吐水とシャワー吐水は、いずれかの吐水パターンに固定ができます。止水すると、次回使用時には、止水した時と同じ吐水パターンで再び吐水が始まります(自動復帰タイプではありません)。
- ゼドラ(品番 32 294 DCJ/ 32 294 20J) 吐水中に切替ボタンを押すとストレートの整流吐水、ブレードスプレー(ボタン押下中のみ保持)、シャワー吐水の切替ができます。シャワー切替時は一時的にブレードスプレーが吐水します。シャワー吐水のまま止水、または一時止水ボタン(ボタン押下中のみ保持)を使用した後は、ストレート吐水に自動復帰します。

- スプレー切替タイプ(ボタン式)
吐水中に切替ボタンを押すと、ストレートの整流吐水からスプレー吐水に切替わり、止水すると、次回使用時にはストレート吐水に自動復帰します。吐水中のボタン操作でスプレー吐水からストレート吐水に切替えることはできません。

- スプレー切替タイプ(シーソー式)
吐水中に切替ボタンを押すと、ストレートの整流吐水からスプレー吐水に切替わり、止水すると、次回使用時にはストレート吐水に自動復帰します。吐水中のボタン操作でスプレー吐水からストレート吐水に切替えることができます。

水受容器のご使用について

- ホース引出タイプの水栓は、ホースを伝って水滴がキャビネット内に落ちることがありますので、別売の水受容器(品番 JPK 63100 / JPK 63201)のご使用をおすすめします。
- 水受容器に水が溜まってないか、月に一回程度の点検を行ってください。水漏れの発見が遅れ、家財を濡らす財産損害発生のおそれがあります。
- 短期間に水が溜まる場合は、水栓金具の引き出しホースのゆるみ、破損が考えられますので、水栓金具の引き出しホースを確認してください。水漏れで、家財を濡らす財産損害発生のおそれがあります。

【水受容器設置例】

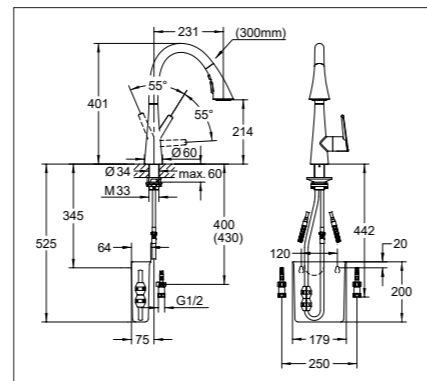
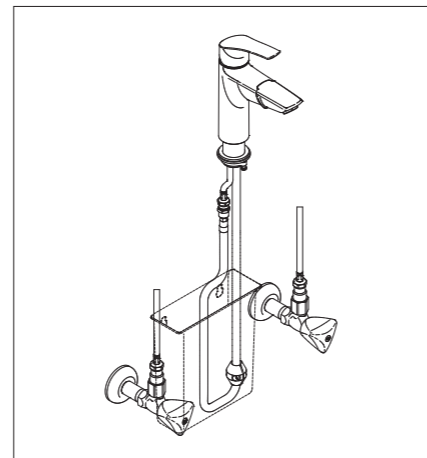

表示マークについて

- NEW** 新商品
- 節湯 C1** コールドスタート仕様品
(社)日本バルブ工業会によって定められた節湯型機器を示します。
- 節湯 A1** 手元止水機構対応品
(社)日本バルブ工業会によって定められた節湯型機器を示します。
- 受注発注品** 受注発注品
原則、国内在庫をしておりません。納期はお問合せください。

- JWWA 認証品** (公社)日本水道協会の認証を取得した製品です。水道法に定める性能基準に適合した商品です。
- JET 認証品** (財)電気安全環境研究所の認証を取得した製品です。水道法に基づく給水装置の構造および材質の基準に適合した商品です。
- JIS 適合品** 日本工業規格品
JIS(日本工業規格)認証品です。
*新 JIS マーク制度に基づく登録認証機関による認証品です。
- 寒** 寒冷地仕様品
寒冷地での使用に適した製品。凍結による破損を防止するための水抜き操作などができる製品です。